

**Bruksanvisning**  
**Geneva Sound System**  
**(Model L & XL)**

## **Merk**

Denne bruksanvisningen finnes også i en lettest versjon med større skrifttype. Du kan laste den ned fra [www.genevalab.com](http://www.genevalab.com) og velg siden support

## ADVARSEL

FOR Å FOREBYGGE BRANN OG ELEKTRISK STØT MÅ DETTE APPARATET IKKE UT-  
SETTES FOR REGN ELLER FUKTIGHET.



**Advarsel:** For å redusere faren for elektrisk støt må du aldri fjerne dekselet (eller bak-  
siden). Det er ingen deler som trengs for brukeren på innsiden. Overlat all service til  
kvalifisert servicepersonale.



## VIKTIGE SIKKERHETSINSTRUKSJONER

- 1) **Les** disse instruksjonene.
- 2) **Ta vare på** disse instruksjonene.
- 3) **Ta hensyn til** alle advarsler.
- 4) **Følg** alle instruksjonene.
- 5) **Ikke** bruk dette apparatet i nærheten av vann.
- 6) **Rengjøre** kun med en tørr klut.
- 7) **Ikke blokkere ventilasjonsåpningene.** Installere i overensstemmelse med produsentens instruksjoner.
- 8) **Ikke installere nær varmekilder** slik som radiatorer, varmeapparater, ovner eller andre apparater (inkludert forsterkere) som produserer varme.
- 9) **Ikke opphev sikkerhetsformålene** som ligger i det polariserte eller jordete støpselet. Et polarisert støpsel har to blader hvor det ene er bredere enn det andre. Et jordingsstøpsel har to blader og en tredje jordingstann. Det brede bladet eller den tredje tannen er der for din sikkerhet. Hvis det medfølgende støpselet ikke passer inn i kontakten din, ta kontakt med en elektriker for å skifte ut den gammeldagse stikkkontakten.
- 10) **Beskytt strømledningen** mot å bli tråkket på eller klemt, særlig i nærheten av støpsler, stikkontakter og der hvor ledningene kommer ut fra apparatet.

**11) Bruk kun tilbehør/accessoarer** som er spesifisert av produsenten.

**12) Bruk kun med tralle,** stativ, tripod, bein, eller bord spesifisert av produsenten eller solgt sammen med apparatet. Når du bruker tralle med hjul, vær forsiktig når du flytter kombinasjonen tralle/apparat for å unngå skader som følge av velting.



S3125A

**13) Trekk ut apparatets støpse** under tordenvær eller hvis det ikke brukes over lengre tid.

**14) Overlat all service til kvalifisert** servicepersonale. Service er nødvendig hvis apparatet har blitt skadet på noen som helst måte, hvis for eksempel strømledningen eller støpselet er skadet, det har blitt sølt væske på apparatet eller det har falt noe oppå det, apparatet har blitt utsatt for regn eller fuktighet, det ikke virker normalt eller det har blitt mistet i gulvet.

**15) Dette apparatet må ikke utsettes for vanddrypp eller -sprut** og du må ikke plassere noen væskefylte gjenstander, slik som vaser, oppå apparatet.

**Advarsel:** Bruk av kontroller, justeringer eller bruksprosedyrer andre enn dem som er beskrevet i dette dokumentet kan forårsake farlig utsetning for stråling eller andre usikre operasjoner.

**CD-spiller:** CD-spillere inneholder en laser. Laseren sender ut synlige og usynlige laserstråler. Ikke åpne optisk beholder. Unngå direkte strålingsutsetning. CD-spillere må ikke justeres eller repareres av noen utenom kvalifisert servicepersonale.

**Laserprodukt i Klasse 1:** Denne CD-spillere er klassifisert som et LASER PRODUKT KLASSE 1 i henhold til EN 60825-1:1994+A1+A2, IEC 60825-1:1993+A1+A2. LASER PRODUKT KLASSE 1-etiketten er plassert på produktets bakside. Dette produktet er i overensstemmelse med 21 CFR Del 1040.10.

Tekniske detaljer om den inkorporerte laserdioden: Bølgelengde: 790 nm ± 15nm.  
Maks. tilgjengelig strålingsstyrke (under bruk): 0.492 mW.

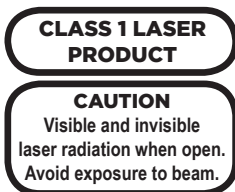

**Ventilasjon:** Du må ikke blokkere for noen av ventilasjonsåpningene på baksiden eller under Geneva Sound System. For å oppnå pålitelige prestasjoner av Geneva Sound System og beskytte det mot overoppvarming, plassere Systemet på et sted og på en måte som ikke hindrer for skikkelig ventilasjon. Du må for eksempel ikke plassere Geneva Sound System på en seng, sofa eller lignende overflate som kan blokkere for ventilasjonsåpningene. Ikke plassere systemet på et innebygd sted, slik som i en bokhylle eller skap som kan hindre for at luften får strømme fritt gjennom ventilasjonsåpningene. Ikke dytt gjenstander av noe som helst slag inn i åpningene.

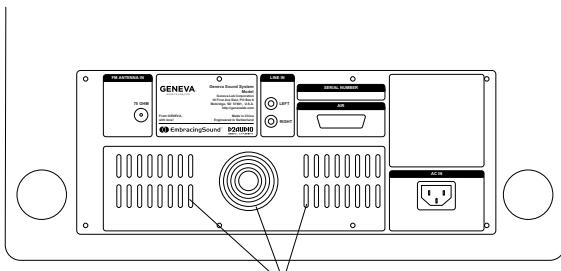

Ventilasjon hull

**Rengjøring:** Vennligst vær oppmerksom på at vi har lagt ved en pusseklut sammen med ditt Geneva Sound System, i tilbehørsvesken. For å unngå å lage riper på overflaten anbefaler vi at du bruker den vedlagte kluten. Vennligst koble Geneva Sound System fra vekselstrømuttaket før rengjøring.

**Overbelastning:** For å forebygge fare for brann eller elektrisk støt, unngå å overbelaste veggkontakter og skjøteledninger.

**Åpen flamme:** Hold alltid Geneva Sound System på trygg avstand fra enhver åpen flamme som f.eks. stearinlys. Ingen åpne flammekilder, slik som tente stearinlys, må plasseres oppå Geneva Sound System.

**Brukstemperatur:** Anbefalt temperaturintervall under bruk for Geneva Sound System er fra 41 til 104 grader Fahrenheit (5 til 40 grader Celsius).

**Oppakking:** Vi anbefaler at dere er to personer når dere pakker ut Geneva Sound System. Geneva Sound System modell L veier over 17kg og modell XL veier over 38kg.

**Frontgitter:** Du må aldri fjerne frontgitteret, da dette ikke er avtakbart og fjerning vil oppheve den begrensede garantien.

**Å sitte på eller lene seg mot Geneva Sound System:** Du må ikke lene deg mot Geneva Sound System eller sitte på det under noen omstendighet.

**Unngå hørselskade:** Å spille svært høy musikk over lengre tid kan forårsake varige hørselskader.

**Plassering under bruk:** Bruk kun med de festede gummiføttene eller det egne gulvstativet som har blitt laget for dette produktet og som selges av Geneva Lab Corporation.

**Hovedstøpselet** eller apparatkoblingen brukes til frakobling, så dette støpselet må alltid være lett tilgjengelig.

**Etikettplassering:** Alle produktetiketter og sikkerhetsmerkinger er plassert på baksidepanelet av Geneva Sound System.

**Tilgang til bakpanelet:** Vær forsiktig hvis du snur på Geneva Sound System for å få tilgang til baksidepanelet. Du må aldri la høyteren hvile på forsiden (siden med metallgitteret) – vekten av høyteren vil skade gitteret.

For lettere tilgang til dette baksidepanelet, plasser Geneva Sound System på en av kortsidene. Forsikre deg om at Systemet er plassert på et mykt materiale (teppe eller tekstil) som ikke riper overflaten.

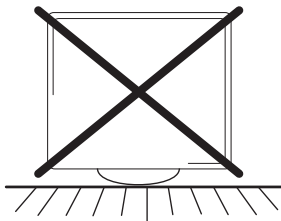

**Frakobling under bruk:** Du må ikke trekke vekselstrømkabelen ut av vekselstrøttaket mens du spiller musikk eller mens Geneva Sound System er slått på. Driverne kan skades av dette.

**Batterier i fjernkontrollen:** Oppbevare fjernkontrollens batterier utenfor barns rekkevidde. Feilaktig behandling kan forårsake brann eller kjemiske brannså. Batteriene må ikke lades opp igjen, demonteres, utsettes for varme over 212°F (100°C), eller brennes. Må erstattes kun med batterier av riktig type og modellnummer (CR2025 litium cellebatteri, 3 V).

**ADVARSEL:** Fare for eksplosjon hvis batteriet er feilaktig plassert. Batteriene må kun skiftes ut med samme eller ekvivalent type batterier.

**Brukte batterier:** Vennligst kvitt deg med brukte batterier på korrekt måte, i henhold til alle lokale reguleringer. Må ikke brennes.

**iPod Universal Dock:** Du må aldri koble iPoden til iPod Universal Dock hvis den riktige plastikk Dock-adapteren ikke er koblet til.

**CD-er:** Ikke putt inn plater som er mindre enn 12 cm, slik som en CD mini disk, etc., som ikke er støttet. Du må heller ikke putte inn noen andre gjenstander enn en CD, slik som mynter, e.l.

**Ekstern antenne:** Hvis en ekstern antenne eller kabelsystem er koblet til dette produktet, forsikre deg om at antennen eller kabelsystemet er jordet slik at det gir beskyttelse mot voltstrømninger og opparbeidede statiske ladninger. Artikkel 810 av National Electric Code, ANSI/NFP Nr. 70 informasjon, Del 54 av Canadian Electrical Code, angående riktig jording av mast og støttestruktur, jording av innledningskabelen til en antenne utladningsenhet, størrelse på jordingsledere, plassering av antenne/utladningsenhet, kobling til jordingselektroder og betingelser for jordingselektroden.

**Endring:** Uautorisert modifisering av mottakeren eller radiofjernkontrollen kan ugyldiggjøre brukerens rett til å bruke dette utstyret.

**Merknad til CATV systeminstallatør:** Dette er en påminnelse til CATV systeminstallatøren om å ta hensyn til Artikkel 820-40 i NEC (i USA) som gir retningslinjer for riktig jording. Denne artikkelen understreker særlig at jordingskabelen skal kobles til bygningens jordingssystem så nær kabelinngangen som det er praktisk mulig.

**Fjerning av baksidepanelet:** av uautorisert personale opphever også den begrensede garantien.

**Dette produktet skal resirkuleres.** Produkter med dette symbolet må IKKE kastes i det vanlige husholdningsavfallet. Når produktets levetid er over, må det leveres til en innsamlingsstasjon beregnet for resirkulering av elektriske og elektroniske apparater. Finn ut mer om innsamlingsstasjoner fra lokale myndigheter.

Det europeiske WEEE-direktivet (Elektrisk og elektronisk avfall) ble realisert for drastisk å redusere den avfallsmengden som havner på søppelfyllinger, og dermed redusere miljømessige virkninger på naturen og på menneskelig helse. Vennligst opptre ansvarsfullt og resirkulere brukte produkter. Hvis produktet fremdeles kan brukes bør du heller vurdere å gi det bort eller selge det.



# Innhold

- Kapittel 1 100 Å komme i gang**  
100 Oppakking og montering  
105 Quick Start  
108 Lytt til iPoden din  
110 Lytt til en CD  
111 Lytt til FM radio

**Kapittel 2 112 Hvordan...?**

*Generelt:*

- 112 Hvordan slå Geneva Sound System på og av?  
112 Hvordan justere Volum og Lyd?  
113 Hvordan kontrollere at fjernkontrollen virker?  
113 Hvordan gjøre rent høyteren?  
114 Hvordan skifte batteri i fjernkontrollen?

*iPod:*

- 114 Hvordan velge riktig iPod Dock-adapter til min iPod?  
116 Hvordan kontrollere om iPoden min er kompatibel med Geneva Sound System?  
117 Hvordan installere eller fjerne en Dock-adapter?  
118 Hvordan regulere iPoden ved hjelp av Geneva Sound Systems fjernkontroll?

*CD:*

- 119 Hvordan regulere CD-spilleren ved hjelp av fjernkontrollen?  
120 Hvordan spille av CD-er i MP3 og andre formater?  
120 Hvordan spille av MP3 CD-R/W med flere album?

***FM radio:***

- 121 Hvordan regulere FM radioen ved hjelp av fjernkontrollen?
- 122 Hvordan velge en FM radiostasjon?
- 122 Hvordan lagre din favoritt FM radiostasjon i en forhåndsinnstilling?
- 123 Hvordan spille en FM radiostasjon som er lagret i forhåndsinnstillingene?
- 123 Hvordan slette eller endre en forhåndsinnstilling?
- 123 Hvordan koble til en ekstern FM radioantenne?

***Line in:***

- 124 Hvordan koble til en datamaskin, iPod Shuffle eller annen MP3-spiller til Geneva Sound System ved hjelp av 1/8 tomme(3.5 mm)-uttaket?
- 124 Hvordan koble til en TV, datamaskin, VCR, DVD-spiller eller spillkonsoll til Geneva Sound System ved hjelp "Line in"-uttaket?

**Kapittel 3 125 Feilsøking, Service og Support**

- 125 Feilsøking og Support
- 125 Service og Reparasjon
- 125 Teknisk Support
- 125 Kontakttelefon
- 125 Nettsted

**Kapittel 4 126 Laget for iPod & Teknologipartnere**

- 126 Laget for iPod
- 126 Teknologipartnere

**Kapittel 5 128 Tekniske Spesifikasjoner**

# 1. Å komme i gang

**Trinn 1:** Pakk alle delene ut fra emballasjen. Vennligst vær oppmerksom på at Geneva Sound System modell L og XL er tunge, så det er best å være to for å løfte det ut av esken. Vennligst ta vare på all originalemballasjen i tilfelle du skulle trenge å returnere Systemet, siden den Begrensede garantien ikke dekker fraktskader. Geneva Lab Corporations 30-dagers returrett gjelder kun hvis produktet returneres i originalemballasjen og som nytt.

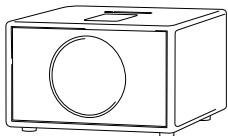

Kabinett - modell L

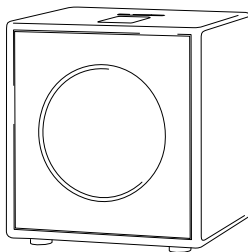

Kabinett - modell XL

**Emballasjeesken skal innehold følgende Systemkomponenter:**

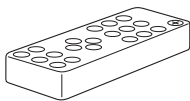

Fjernkontroll

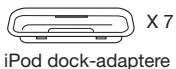

iPod dock-adaptere X 7



Vekselstrømkabel

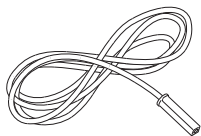

Ekstern antenne

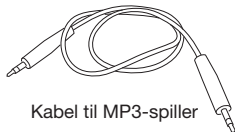

Kabel til MP3-spiller

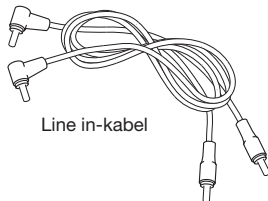

Line in-kabel

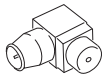

Antenneadapter

**Trinn 2:** Sett batteriene inn i fjernkontrollen (se side 114). Batterier er inkludert i pakken.

**Trinn 3:** Plassere Geneva Sound System på en av kortsidene. Forsikre deg om at systemet er plassert på et mykt underlag (teppe eller tekstil) som ikke riper overflaten. Sett vekselstrømkabelen inn i vekselstrømmuttaket eller bakpanelet (se bilde under) og koble den deretter til et vekselstrømkontakt.

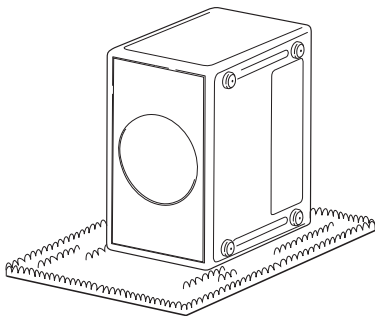

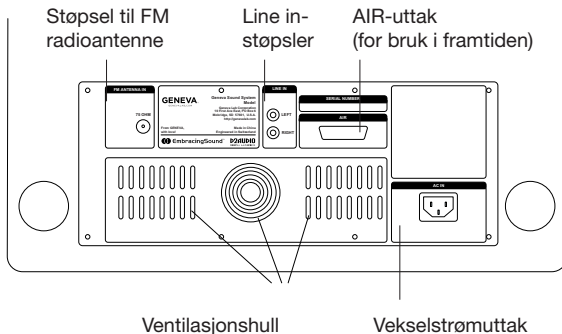

**Vennligst legg merke til:** Hvis du har kjøpt et gulvstativ laget for Geneva Sound System, sett sammen stativet, fjern de fire gummiføttene fra hovedkabinettet og fester stativet ved hjelp av skruene som medfølger. For detaljerte monteringsanvisninger, se Manualen som følger med stativet.

**Trinn 4:** Sett systemet opp igjen i oppreist stilling slik at det står på de fire gummiføttene.

**Trinn 5:** Hvis du ønsker å bruke Systemet med en iPod, åpne lokket på toppen av kabinettet. Press forsiktig på den bakre delen av lokket for å åpne det.

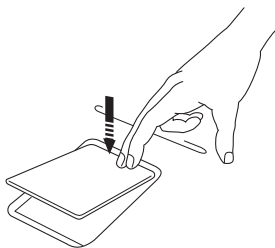

Åpne

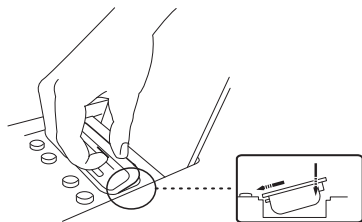

Feste

Velg riktig iPod Dock-adaptore som passer til den iPod-modellen du har tenkt til å koble til ved hjelp av tabellen på side 115, eller prøv de medfølgende Dock-adapterne til du finner den som passer perfekt med din iPod. Koble Dock-adapteren til iPod Universal Dock ved å trykke forsiktig på toppen av Dock-adapteren (se bilde) og den vil smette inn.

## Quick start:

**Universal Dock panel** med kontrollknapper for on/off, volum og CD eject

**CD-spiller**

**iPod Universal Dock**

**LED Display** som viser systemmodus, FM frekvens, CD status, etc.

**Frontgitter**

**Elektronikkpanel**

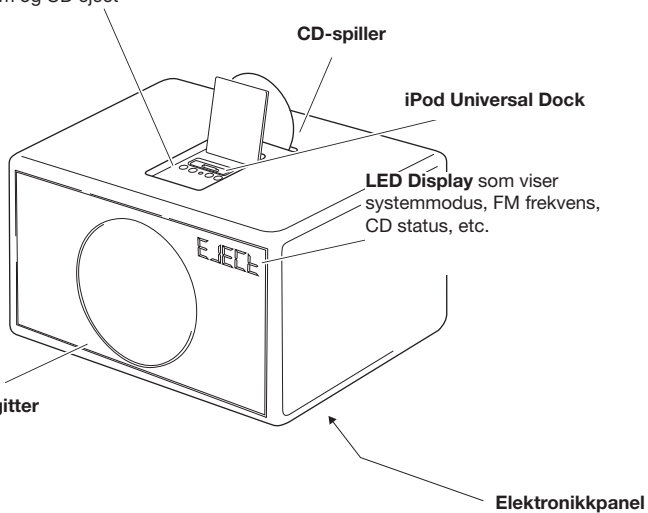

**Kontrollknapper og iPod Universal Dock finner du på panelet under lokket på toppen av kabinettet:**

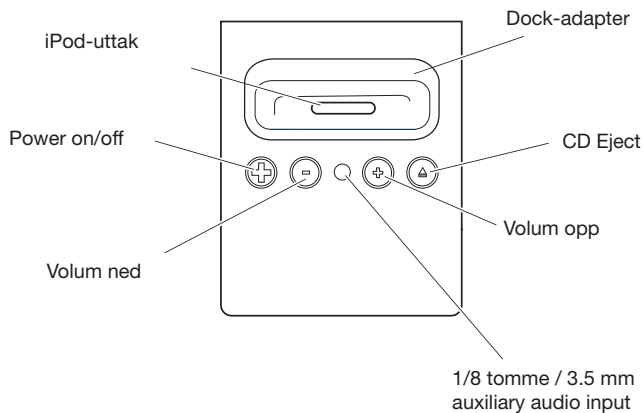

## Fjernkontroll:

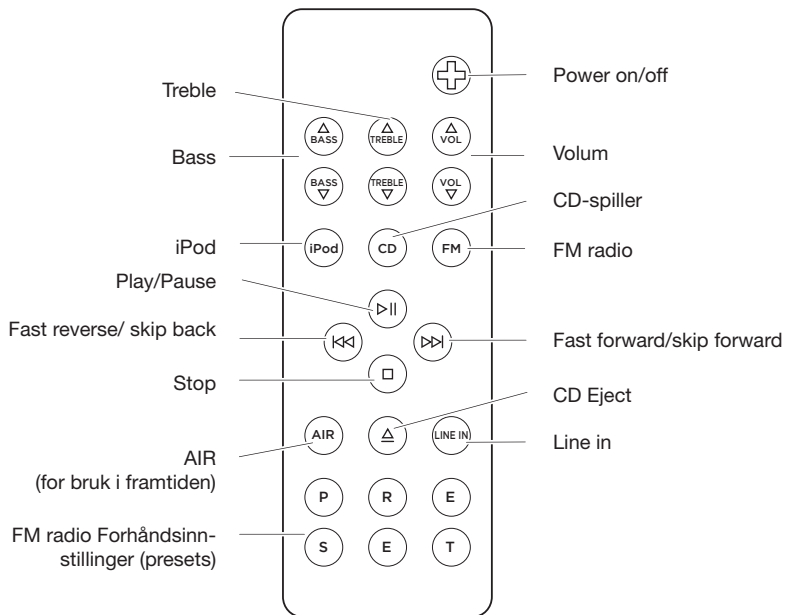

**Slå på Geneva Sound System:**

Trykk på power on/off-knappen på fjernkontrollen eller on/off-knappen ved siden av Universal Dock under lokket på toppen av kabinettet.

**Velg kilde:**

For å veksle mellom kilder, press enten iPod, CD, FM eller Line In-tasten på fjernkontrollen for å velge hvilken kilde som skal kontrolleres.

**Lytte til iPoden din (flere detaljer på side 114):**

**Trinn 1.** Sett iPoden inn i riktig Dock-adapter i Universal Dock.

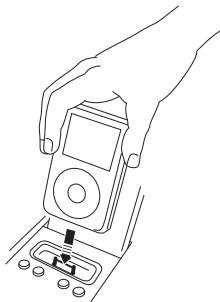

Trykk på iPod-tasten på fjernkontrollen og LED Displayet under gitteret viser "iPod". Hvis displayet ikke tennes, kontroller at vekselstrømkabelen er korrekt satt inn i et fungerende vekselstrømsuttak.

**Trinn 2.** Trykk på Play-knappen på fjernkontrollen eller trykk på knappen ved siden av Universal Dock. Hvis du fremdeles ikke kan høre noen lyd, kontroller om volumet er skrudd på ved å justere "+" volumknappen.

**Trinn 3.** Du kan regulere iPoden din ved hjelp av Stop, Play/Pause, Skip/Fast Forward, Skip/Fast, Reverse og Shuffle-knappene på fjernkontrollen din.

**Trinn 4.** iPoden lades når den er plassert i Universal Dock og systemet er slått på.

### **Lytt til en CD (flere detaljer på side 119):**

**Trinn 1.** Putt CD'en inn i sporet – pass på at den trykte siden av CD'en vender ut mot Forsiden av kabinettet (se etikett ved siden av CD-sporet for ladningsinstruksjoner). LED-displayet under gitteret viser display "CD" og CD'en begynner å spille automatisk. Hvis displayet ikke antennes kontrollerer at vekselstrømkabelen er korrekt koblet til i et fungerende vekselstrømuttak. Hvis du fremdeles ikke kan høre noen lyd, kontrollerer at volumet er skrudd på ved å justere "+" volumknappen.



**Trinn 2.** Du kan regulere CD-spilleren ved hjelp av Stop, Play/Pause, Skip/Fast Forward og Skip/Fast Reverse på fjernkontrollen din.

**Trinn 3.** For å fjerne CD'en kan du enten trykke på Eject-knappen på fjernkontrollen eller på Eject-knappen ved siden av Universal Dock under lokket på toppen av kabinettet.

### **Lytt til FM radio (flere detaljer på side 121):**

**Trinn 1.** Koble den eksterne antennen til uttaket for ekstern FM-antenne på bakpanelet på undersiden av Geneva Sound System.

**Trinn 2.** Trykk på FM-knappen på fjernkontrollen og LED Displayet under gitteret viser en FM frekvens, f.eks. "103.2". Hvis displayet ikke antennes, kontroller at vekselstrømkabelen er korrekt satt inn i et fungerende vekselstrømsuttak. Hvis du fremdeles ikke kan høre noen lyd, kontroller at volumet er skrudd på ved å justere "+" volumknappen.

**Trinn 3.** Velg en FM stasjon med << and >> knappene.

## 2. Hvordan...?

### Generelt:

#### Hvordan skru Geneva Sound System av og på?

Systemet er alltid i standby-modus og kan kontrolleres ved hjelp av fjernkontrollen eller ved hjelp av knappene ved siden av Universal Dock under lokket på toppen av kabinettet.

#### Du kan skru på Geneva Sound System på en av følgende måter:

- Trykk på FM, iPod, CD, eller Line In-knappene på fjernkontrollen
- Trykk på on/off-knappen på fjernkontrollen
- Trykk på on/off-knappen ved siden av Universal Dock under lokket på toppen av kabinettet.

#### Du kan skru AV Geneva Sound System på en av følgende måter:

- Ved å trykke på enten ON/OFF-knappen på fjernkontrollen eller on/off-knappen ved siden av Universal Dock under lokket på toppen av kabinettet.

#### Hvordan justere Volum og Sound?

1. Bruk knappene Volum, Bass og Treble på fjernkontrollen til å justere lyd og volum. Du kan også bruke Volumknappen ved siden av Universal Dock under lokket på toppen av kabinettet til på en av følgende måter justere volumet.
2. Displayets volumintervall: 0 betyr stillhet (ingen lyd), 100 betyr maksimal styrke.

3. Treble og Bass: -6 betyr svært lite bass eller treble, 0 betyr nøytral , 6 betyr maksimum bass eller treble.
4. Hvis du slår apparatet av lagres de inneværende verdiene. Det betyr at hvis det er et svært høyt volum når apparatet skrur av, vil det være et svært høyt volum neste gang det blir slått på.

### **Hvordan kontrollere at fjernkontrollen virker?**

Hver gang du trykker på en tast på fjernkontrollen, tennes det raskt et lite rødt lys på LED-displayet.

### **Hvordan gjøre rent høyteren?**

Kolbe Geneva Sound System fra vekselstrømuttaket før rengjøring. Rengjør kun med en tørr klut. For å unngå å lage riper på overflaten anbefaler vi at du bruker pussekluten som følger med i tilbehørsvesken.

Advarsel – Ikke bruk alkohol eller andre flytende løsemidler for å gjøre rent overflaten på kabinettet da det både kan skade lakken og dessuten forårsake elektriske skader og brann hvis midlene trenger inn i Geneva Sound Systems elektroniske deler!

### Hvordan skifte batteri i fjernkontrollen?



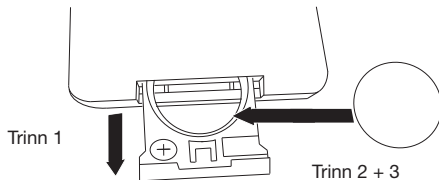







1. Åpne batterilokket som er plassert på baksiden av fjernkontrollen.
2. Ta ut det gamle batteriet og bytt det ut med et litium cellebatteri på 3 V (type CR2025).
3. Inne i batterirommet er det symboler som viser hvilken veibatteriene skal plasseres.  
Pass på å følge disse henvisningene nøye.



### iPod:

#### Hvordan velge riktig iPod Dock-adapter for min iPod?







Geneva Sound System støtter alle iPod-modellene som er listet opp i tabellen under. Velg den Dock-adapteren med det grå området som samsvarer med den iPod-modellen du ønsker å bruke, slik som beskrevet i tabellen til høyre:

Dock-adapter nummer	Laget for	Hardisk-kapasitet
Inkludert i kjøpet av din iPod video	 iPod video	
Inkludert i kjøpet av din iPod nano	 iPod nano	
7	 iPod med fargedisplay (tykk)	Kun 60GB
6	 iPod med fargedisplay (tynn)	Kun 20GB
7	 iPod foto (tykk)	Kun 60GB
6	 iPod foto (tynn)	Kun 30GB
5	 4G iPod (tykk)	Kun 40 GB
4	 4G iPod (tynn)	Kun 20GB
3	 4G iPod mini	Kun 4GB, 6GB
2	 3G iPod (tykk)	Kun 30GB, 40GB
1	 3G iPod (tynn)	Kun 10GB, 15GB, 20GB

Merk: 3G henviser til 3. generasjons iPod modeller og 4G til 4. generasjons iPod modell

## Hvordan kontrollere om iPoden min er kompatibel med Geneva Sound System?

Tabellen under beskriver den programvareversjonen for iPod som er påkrevd for at iPoden skal være kompatibel med Geneva Sound System:

Laget for	Påkrevd iPod Software Versjon
 iPod video	1.0
 iPod nano	1.0
 iPod med fargedisplay (kun 20 GB, 60GB)	1.0
 iPod foto (kun 20GB, 30GB)	1.0
 4G iPod (kun 20GB, 40GB)	3.0
 iPod mini (kun 4GB, 6GB)	1.2
 3G iPod (kun 10GB, 15GB, 20GB, 30GB, 40GB)	2.3

### Hvordan kontrollere programvareversjonen til iPoden din?

Velg “Innstilinger”, “Om”, “Versjon” på iPoden.

### Hvordan oppgradere iPoden din?

På nettstedet til Apple iPod finner du instruksjoner om hvordan du kan oppgradere programvaren på iPoden din: [www.apple.com/ipod/download/](http://www.apple.com/ipod/download/)

### Hvordan to koble til eller fjerne en Dock-adapter?

Koble Dock-adapter til iPod Universal Dock ved å trykke lett på toppen av Dock-adapteren (se bilde under) og den vil smette inn.

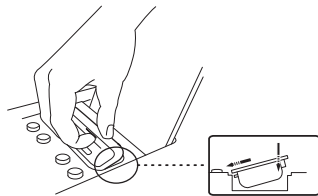

Koble til

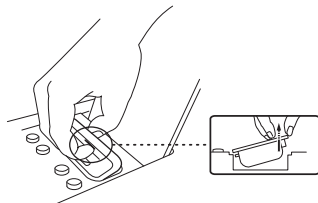





Fjerne

Du fjerner en tilkoblet Dock-adapter ved å trykke mot forsiden og samtidig løfte baksiden av adapteren forsiktig ved hjelp av en fingernekl eller annen ikke-metallisk gjenstand som ikke skader plastikken.

### Hvordan regulere iPoden ved hjelp av Geneva Sound Systems fjernkontroll?







Hvis du har koblet en iPod til Universal Dock og stilt Geneva Sound System i iPod-modus, kan du regulere iPoden ved hjelp av fjernkontrollen som leveres med Geneva Sound System. Bare følg instruksjonene i tabellen under for å regulere de forskjellige funksjonene:

Knapp	Funksjon
	Velg iPod
	Play/Pause
	Skip/Fast Forward
	Skip/Fast Reverse

## CD:

### Hvordan kontrollere CD-spilleren ved hjelp av fjernkontrollen?

Du kan regulere den innebygde CD-spilleren ved hjelp av fjernkontrollen som følger med Geneva Sound System. Bare følg instruksjonene i tabellen under for å regulere de forskjellige funksjonene:

Knapp	Funksjon
	Velg CD-spiller
	Play/Pause
	Skip/Fast Forward
	Skip/Fast Reverse
	Stop
	Eject CD

**Hvordan spille av CD'er med MP3 og andre formater?**

Den innebygde CD-spilleren støtter CD-DA, CD-R, CD-RW, CD-ROM (både single og multisession) og MP-3 formater. CD-spilleren spiller av CD'er i disse formatene akkurat som den spiller av en vanlig audio CD.

**Hvordan spille av MP3 CD-R/W med flere album?**

Det er mulig å organisere MP3 filer med mapper på en CD-R/W. Geneva Sound System spiller av et slikt hierarki på en forenklet måte - alle filer spilles av som om de skulle være i én stor mappe.



**Kan jeg spille 8cm CD'er?**

Nei.

## FM radio:

### Hvordan kontrollere FM Radioen ved hjelp av fjernkontrollen?

Du kan regulere den innebygde FM Radioen ved hjelp av fjernkontrollen som følger med Geneva Sound System. Bare følg instruksjonene i tabellen under for å regulere de forskjellige funksjonene:

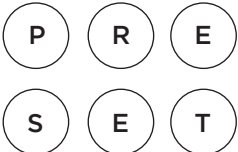
Knapp	Funksjon
	Velg FM Radio. Fungerer selv når utstyret er avslått.
	Trykk én gang for å øke frekvensen med 0.5 MHz. Hold for å starte autosøkmodus.
	Trykk en gang for å minske frekvensen med 0.5 MHz. Hold for å starte autosøkmodus.
	Knapper for forhåndsinnstilling. Trykk for å velge en stasjon. Hold for å lagre inneværende stasjon.

### Hvordan velge en FM radiostasjon?

1. Trykk på 'FM' på fjernkontrollen.
2. Bruk << or >> knappen for å velge en stasjon: ett klikk øker eller minsker frekvensen.
3. Nummeret på LED display under gitteret indikerer inneværende frekvens i MHz (f.eks. "88.7" på displayet betyr 88.7 MHz).
4. For å bla igjennom frekvensene, hold knappen << or the >> nede i noen få sekunder og FM radio søker automatisk etter neste stasjon. Når en stasjon er funnet stopper det automatiske søket. For å fortsette å søke, gjenta handlingen.

### Hvordan lagre din favoritt FM radio stasjon i en forhåndsinnstilling?

1. Velg din favorittradiostasjon ved hjelp av << or >> knappene på fjernkontrollen.
2. Du har seks forskjellige forhåndsinnstillinger (en forhåndsinnstilling lagrer stasjonens frekvens) Til disposisjon – det er følgende seks knappene på fjernkontrollen din:

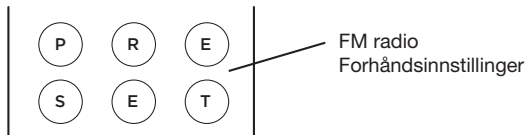

3. Velg en av de 6 forhåndsinnstillingsknappene på fjernkontrollen, og hold den nede til 'store' dukker opp på LED-displayet i gitteret på Geneva Sound System. Stasjonen er nå lagret og kan fremkalles ved å bruke den valgte forhåndsinnstillingsknappen.

### **Hvordan spille en FM radio stasjon som er lagret i forhåndsinnstillingene?**

1. Trykk på FM-tasten på fjernkontrollen.
2. Bare trykk på en av de seks forhåndsinnstillingsknappene én gang og den lagrede FM-stasjonen vil fremkalles.

### **Hvordan slette eller skrive over en forhåndsinnstilling?**

Det er ikke nødvendig å slette lagrede forhåndsinnstillinger, bare gjenta trinnene beskrevet i 3.13 over for å skrive over en eksisterende forhåndsinnstilling og lagre en ny radiostasjon i forhåndsinnstillingen.

### **Hvordan koble til FM radioantennen?**

Geneva Sound System er FM-klart og det har en innebygd FM-tuner. For å få radiomottak må du koble til den eksterne antennen som følger med tilbehørsvesken.

Du finner uttaket til ekstern antenne under Geneva Sound System på bakpanelet.

Merk: Hvis du bruker det egne Geneva gulvstativet i aluminium sammen med Geneva Sound System, kan du folde sammen den eksterne antennen og plassere den inne i røret. Monteringsmanualen som leveres sammen med stativet gir nærmere detaljer om hvordan du gjør dette.

## Line in:

### **Hvordan Koble til en datamaskin, iPod Shuffle eller annen MP3-spiller til Geneva Sound System ved hjelp av 1/8 tomme (3.5 mm) input?**

1. Hvis det er en iPod i dock på Geneva Sound System, vennligst fjern denne.
2. Bruk den medfølgende MP3-spillerkabelen for å koble til en datamaskin, en iPod Shuffle eller enhver annen slags MP3-spiller som kan kobles til med en slik kabel. Sett støpselet til MP3-spilleren inn i 1/8 tomme (3.5 mm) auxiliary audio-uttaket plassert på panelet under lokket på toppen av kabinettet, mellom de 4 knappene.
3. Plugg kabelen inn i headset-uttaket på MP3-spilleren.
4. Trykk på iPod-knappen på fjernkontrollen and start å spille av innholdet på det utstyret du har koblet til.

Vær oppmerksom på at du ikke kan kontrollere noe av dette utstyret ved hjelp av Geneva Sound Systems fjernkontroll, men i stedet bruke de kontrollene som er tilgjengelige for det utstyret du har koblet til.

### **Hvordan koble til TV, datamaskin, VCR, DVD-spiller eller en spillkonsoll til Geneva Sound System ved hjelp av "Line In"-uttaket?**

Bruk den medfølgende Line in (RCA) kabelen til å koble Geneva Sound System til ethvert utstyr som har en RCA audio out-uttak. Koble først Line In-kabelen til det utstyret du ønsker å koble til Geneva Sound System, og koble deretter kabelen til Line In-uttaket (RCA Jack input) plassert på bakpanelet under kabinettet. Trykk på Line In knappen på fjernkontrollen og start å spille av innholdet i det utstyret du har koblet til. Vær oppmerksom på at du ikke kan regulere noe av dette utstyret ved hjelp av Geneva Sound Systems fjernkontroll, men i stedet bruke de kontrollene som er tilgjengelige for det tilkoblede utstyret.

## 3. Feilsøking, Service og Support

### Feilsøking og Support:

1. Hvis systemet ikke fungerer som forventet, les først nøye gjennom denne manualen for å forsikre deg om at det anvendes på korrekt måte.
2. Hvis problemet vedvarer kan du gå inn på feilsøkningsdatabasen var som ligger ute på nettet på adressen [www.genevalab.com](http://www.genevalab.com) og velg siden support.
3. Hvis dette ikke fører fram, ta kontakt med vår kundeservice:

### Service og Reparasjon:

Hvis produktet er skadet og trenger reparasjon, vennligst ta kontakt med Geneva Lab Corporation per telefon eller e-post for henvisning til et autorisert servicesenter. For reparasjoner som faller innunder den Begrensete garantiperioden, se betingelser på nettet på [www.genevalab.com](http://www.genevalab.com) og velg siden support, eller ta kontakt med forhandleren din.

### Teknisk Support:

[productsupport@genevalab.com](mailto:productsupport@genevalab.com)

### Kontakttelefon:

Se Geneva Labs hjemmeside [www.genevalab.com](http://www.genevalab.com) og velg siden support for å finne nummeret til din lokale supporttjeneste.

### Nettsted

[www.genevalab.com](http://www.genevalab.com)

## 4. Laget for iPod & Teknologipartnere



“Made for iPod”-logoen indikerer at dette produktet har blitt laget spesielt for å arbeide med iPod. Produsenten garanterer at dette tilbehøret har blitt laget i overensstemmelse med de høye kvalitets- og prestasjonsstandardene som du forventer fra iPod og Apple.

### **Teknologipartnere:**

Geneva Lab Corporation bruker noen av verdens ledende utviklere av lydteknologi for å gjøre Geneva Sound System til et svært avansert produkt.

MPEG Layer-3 Audio Coding Technology med lisens fra Fraunhofer IIS og Thomson.

# D2AUDIO

DIGITAL AMPLIFIERS

D2Audios unike “Intelligent Digital Amplifiers” har imponert profesjonister og audiofile i årevis. Vår patenterte forsterkertechnologi forbedrer konstant lydsignalet for å levere den beste rene digitale prestasjonen og den beste lyd kvaliteten på markedet.

## EmbracingSound™

“EmbracingSound™ er teknologien for både vanlige forbrukere og profesjonelle for virkelig å oppleve lyd. Fordi EmbracingSound™ bruker to høytalere plassert svært nær hverandre vil du oppleve hva som virkelig ligger i innspillingen med bedre resolusjon og klarhet enn noen gang tidligere. Bare len deg tilbake og nyt all musikken din - du vil sannsynligvis også finne fram til nye favoritter i det du utforsker musikksjangere som var helt ukjente for deg tidligere. Bare la opplevelsen lede deg!

Du finner flere detaljer på nettstedet [www.genevalab.com](http://www.genevalab.com).

## 5. Tekniske spesifikasjoner:

For detaljerte tekniske spesifikasjoner angående dette produktet, vennligst besøk nettstedet vårt [www.genevalab.com](http://www.genevalab.com), hvor du kan laste ned de detaljerte tekniske spesifikasjonene for alle produktene våre.

© 2007 G-Lab GmbH. Alle rettigheter reservert

*I henhold til kopiloven må denne bruksanvisningen ikke kopieres, verken helt eller delvis, uten skriftlig tillatelse fra G-Lab GmbH.*

*Geneva™ er et varemerke for G-Lab GmbH.*

*D2Audio og D2A er registrerte varemerker, mens D2Audio Digital Amplifier-logoen er et varemerke for D2Audio Corporation.*

*iPod er et varemerke tilhørende Apple Computer, Inc. registrert i USA og andre land.*

*Varemerket EmbracingSound™ og Embracing Sound Experience-logoen eies av Embracing Sound Experience AB.*

*Geneva Sound System, Bruksanvisning, Versjon v1.1-UE-NO*